

bruksanvisning user manual



service

- Vi har service i hela landet / Nationwide service
- Gå in på www.cylinda.se / Visit www.cylinda.se
- Ring 0771-25 25 00 (endast lokaltaxa) / Call 0771-25 25 00

uppge

- Maskintyp / Model code
- Serienummer / Serial number
- Inköpsdatum / Purchase date
- Problembeskrivning / Problem description
- Namn och adress / Name and address
- Ditt telefonnummer / Phone number



IO-HOB-0459 / 8069927

Elektroskandia Sverige AB, Cylinda, 191 83 Sollentuna

Cylinda
år efter år

IH 610-1

Cylinda
år efter år

BÄSTA KUND!

Gratulerar till ditt köp av en keramikhäll som kan byggas in i alla typer av köksinredning. Hällen passar in som en del i ett modernt kök.

Förutom att hällen har en modern och tilltalande utformning och är värmetålig är den också effektiv och lättanvänd, vilket du kommer att märka när du börjar använda den.

Vi hoppas att du kommer att bli nöjd med hällen.

Observera!

Läs bruksanvisningen noggrant innan du börjar installera och använda kokhällen.

Hällen är endast tänkt att användas för matlagning. Utnyttjande av hällen för andra ändamål än matlagning (t ex för uppvärmning av lokalen) är inte tillåtet då det kan innebära fara.

Cylinda förbehåller sig rätten att göra ändringar som inte påverkar hällens funktion.

INNEHÅLLSFÖRTECKNING

Grundläggande information.....	1
Säkerhetsanvisningar.....	3
Produktbeskrivning.....	7
Installation.....	8
Användning.....	13
Rengöring och underhåll.....	20
Tekniska data.....	23
Garanti.....	23

SÄKERHETSANVISNINGAR

Obs. Hällen och dess åtkomliga delar blir varma under användning. Undgå att röra vid kokzonerna eftersom de kan vara heta. Låt inte barn under 8 år använda spisen utan vuxens uppsikt.

Spisen får inte användas av personer (inklusive barn under 8 år) med nedsatt fysisk, sensorisk eller mental förmåga, eller som saknar erfarenhet och kunskap om dess användning, utom om de övervakas eller har instruerats av den som ansvarar för deras säkerhet. Barn får inte leka med spishällen. Låt inte barn rengöra eller använda spisen utan att ha uppsikt över dem.

Obs. Ha alltid uppsikt över spisen om du lagar mat i olja eller fett, annars kan faror uppstå och det finns risk för eldsvåda.

Försök ALDRIG släcka elden med vatten. Dra ut hällens kontakt från väggen och kväv lågorna med ett lock eller en brandfilt.

Obs. Brandrisk: Använd inte kokyten som förvaringsplats.

Obs. Om hällens yta har spruckit ska du stänga av strömmen för att undvika risken för elstöt.

SÄKERHETSANVISNINGAR

Spisen är inte avsedd att styras med hjälp av en extern timer eller en separat fjärrkontroll.

Använd inte utrustning som rengör med ånga när du rengör spisen.

SÄKERHETSANVISNINGAR

- Läs bruksanvisningen innan du använder kokhällen första gången. Underlåtenhet att följa bruksanvisningens anvisningar om säkerhet kan leda till personskada eller skada på utrustningen.
- Om kokhällen används i närheten av radio, TV eller en annan apparat som avger vågor, kontrollera att kokhällens manöverpanel fungerar korrekt.
- Installation av kokhällen får endast utföras av behörig installatör – elektriker.
- Kokhällen får inte monteras i närheten av kyl eller frys.
- Möbler som kokhällen är inbyggd i måste vara värmebeständiga till 100°C.
- Detta gäller även fanér, kanter, ytor gjorda av konstfiber, lim och lack.
- Kokhällen får enbart användas efter att den byggts in. På detta sätt försäkras man sig om att den inte kommer i kontakt med strömförande delar.
- Ertillbehören får bara repareras av specialister. Oprofessionella reparationer kan orsaka allvarliga risker för användaren.
- Anordningen blir helt strömlös först då man dragit ur nätkontakten eller skruvat ur proppen.
- Uttag till anslutningsledning ska vara tillgänglig efter installation av kokhällen.
- Tillåt inte barn att vara i närheten av kokhällen när den används. Barn kan dra ner kokkärl och kastruller med varmt innehåll och därmed bränna sig.
- Värmezonerna blir snabbt varma efter att de slagits på. Därför bör man sätta på värmezoner först efter att kokkärl placerats på dem. På detta sätt sparar man energi.
- Den inbyggda eftervärmeindikatorn visar om kokhällen är avstängd eller om den fortfarande är varm.
- Vid strömavbrott försvinner alla inställningar som gjorts före strömavbrottet. Efter att ström åter anslutits ska man vara särskilt försiktig då värmezoner som var varma före strömavbrottet inte längre kontrolleras av indikatorn.
- Om stickkontakt finns i närheten av kokhällen, försäkra dig om att kabeln inte vidrör varma ytor.
- Vid användning av olja och andra fetter får hällen på grund av brandfara inte lämnas utan tillsyn.
- Använd inte kokkärl gjorda av konstfiber eller aluminium eftersom de smälter i höga temperaturer och kan skada hällen.
- Socker, citronsyra, salt etc. i både fast och flytande form samt plast får inte komma i kontakt med värmezoner.
- Om socker eller plast hamnar på en värmezon ska du inte stänga av kokhällen utan skrapa av detta med ett vasst redskap. Skydda händerna mot brännskador.
- Vid användning av kokhällen får enbart kokkärl eller kastruller med plan botten utan några kanter användas, annars kan kokhällen skadas.
- Värmeplattan tål snabba temperaturväxlingar. Den är inte känslig för vare sig kyla eller värme.
- Man bör undvika att tappa föremål på plattan. Slag, som uppstår när t ex en kryddbuk faller ner på plattan, kan orsaka sprickor och splitter i den keramiska kokhällen.
- Om det finns sprickor i hällen kan vätskor som kokar över lätt komma i kontakt med strömförande detaljer.
- Om kokhällen blir skadad måste den genast stängas av helt för att undvika risk för elektrisk stöt.
- Alla anvisningar angående rengöring och underhåll ska följas noggrant. Vid otillåten eller felaktig användning upphör garantin att gälla.
- Om anordningen är utrustad med halogena värmezoner kan det vara skadligt att titta rakt på dessa.

HUR MAN SPARAR ENERGI



Den som använder energi på ett klokt och ansvarigt sätt sparar inte bara pengar utan även miljön. Därför ska vi spara energi! Man kan göra det genom att:

- **Använd lämpliga kokkärl**

Kokkärl med plan och tjock botten kräver 1/3 mindre energi. Kom ihåg att använda lock, annars ökar energiförbrukning med 4 gånger!

- **Anpassa kokkärl till värmezonen**

Kokkärlet bör aldrig vara mindre än värmezonen.

- **Se till att värmezonen och kokkärletsbottnarna är rena**

Smuts försämrar värmeöverföringen. Starkt inbränd smuts kan ofta endast tas bort med användning av miljöfarliga rengöringsmedel.

- **Undvik att lyfta på locket i onödan**

- **Placera plattan långt ifrån kylskåp och frys**

Genom att placera kokplattan i närheten av kylskåp och frys ökar energiförbrukningen.

UPPACKNING



Emballaget skyddar hällen mot skador som kan uppstå under transport. Efter att du packat upp hällen bör du lämna emballaget till återvinning.

Allt material som använts vid tillverkning av emballaget är miljövänligt och kan återvinnas till 100%.

Obs! Se till så att barn inte kan få i sig av den frigolit som skyddar under transporten.

KASSERING AV FÖRBRUKADE PRODUKTER



När produkten är förbrukad får den inte kasseras som vanligt avfall, utan man bör överlämna den till en organisation som återvinner elektriska och elektroniska produkter. På produkten, bruksanvisningen eller förpackningen finns en symbol som visar att förbrukad produkt ska lämnas till återvinning.

Material som används för tillverkning av produkten kan återvinnas enligt lämplig beteckning. Genom återvinning av materialet i den förbrukade produkten bidrar man till ett starkt miljöskydd.

Kontakta din kommun för uppgifter om var i din kommun det finns organisationer som tar hand om förbrukade produkter.

PRODUKTBESKRIVNING

Beskrivning av IH 610-1 spishäll

Bakre vänster kokzon
Ø 145 mm

Bakre höger dubbel kokzon
Ø 180/120 mm

Främre vänster dubbel kokzon
Ø 210/120 mm

Främre höger kokzon Ø 145 mm

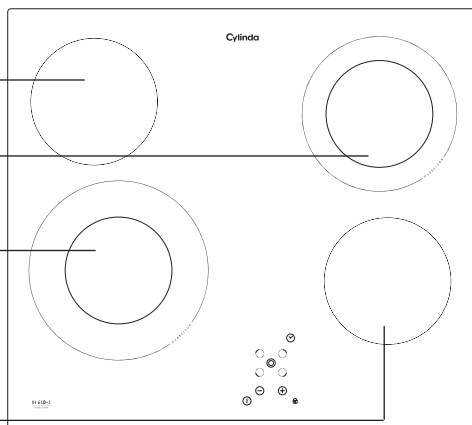

Kontrollpanel

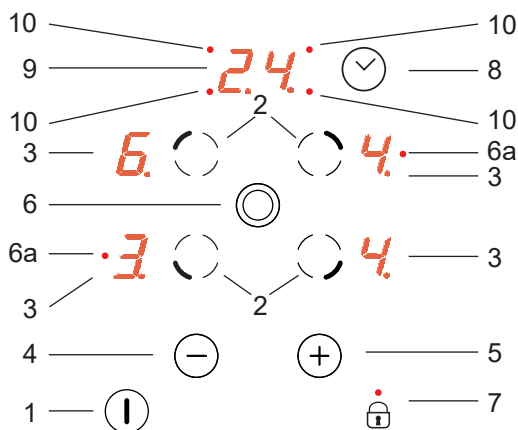

1. Till-/från-sensor
2. Sensor för att välja kokzon
3. Displayer för kokzoner
4. Sensor för att minska värmen
5. Sensor för att öka värmen
6. Sensor för att välja dubbel kokzon
- 6a. LED-kontrollampa för dubbel kokzon
7. Sensor med LED-kontrollampa för barnlås
8. Timersensor
9. Timerdisplay
10. LED-kontrollampa som visar att timern är igång för en viss kokzon

INSTALLATION

Göra öppning i köksbänken

- Köksbänken måste vara 28 - 40 mm tjock och minst 600 mm bred. Köksbänken måste vara plan och stå vågrätt. Bänkens kant mot väggen måste tätas för att förhindra att vatten eller andra vätskor tränger in.
- Se till att det finns tillräckligt plats runt öppningen, i synnerhet minst 50 mm till väggen och 60 mm till köksbänkens framkant.
- Avståndet mellan öppningens kant och inredningens sida ska vara minst 55 mm.
- Köksbänkens material, inklusive faner och lim, måste tåla temperaturer upp till 100 °C. I annat fall kan faneret lossna och köksbänken blir deformerad.
- Öppningarnas kanter måste tätas med ett lämpligt material för att förhindra att vatten tränger in.
- Köksbänkens öppning måste skäras i de dimensioner som visas i fig. 1.
- Försäkra dig om att det finns ett fritt utrymme på minst 25 mm under hällen där luften kan cirkulera fritt så att överhettning förhindras. Se fig. 2.

1

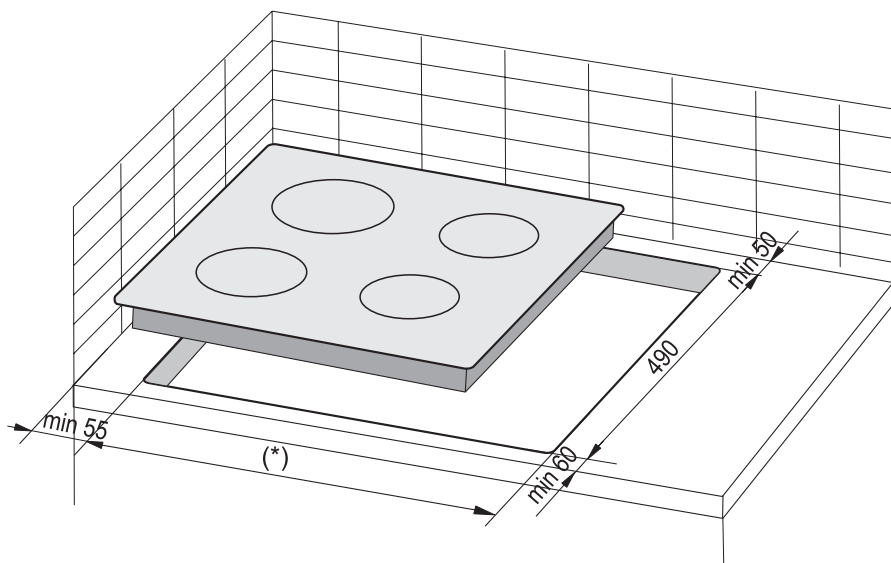

(*) 560 mm - spishäll 600 mm

INSTALLATION

OBS. Montera spärrhyllan samtidigt med kökskåpets bänkskiva, enligt vad som beskrivs på bilden bredvid. Om skivan installeras ovanpå ugnen anpassad för inbyggnad behöver du inte montera spärrhyllan.

Om skivan har monterats i kökskåpets bänkskiva ovanpå en låda, täck skivan underifrån med en träskiva eller en skiva av skyddsgolv för keramiska plattor.

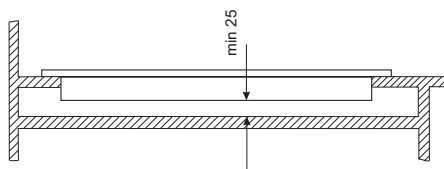

Installera spishäll i kökskåp

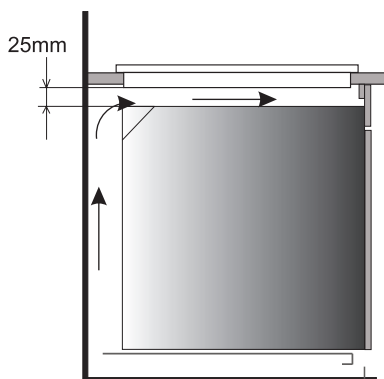

Installera spishäll i köksbänk ovanför ugn med ventilation.



Hällen får inte installeras ovanför en ugn som saknar ventilation.



Dra elkabeln på ett sådant sätt att den inte rör vid enhetens undersida.

INSTALLATION

Installera IH 610-1 spishäll - beslag

- Använd fyra "A" beslag för köksbänkar som är 38 mm tjocka. Passa in hällen enligt avbildningen i fig. 3 och 4. Använd fyra 15x15x50 träklotsar utöver de fyra "A" beslagen för att säkra hällen ordentligt i bänkar som är 28 mm tjocka. Passa in hällen i öppningen enligt avbildningen i fig. 5 och 6.
- Kontrollera så att limtätningen är ordentligt applicerad på hällens kant. Sätt fast beslagen löst på hällens botten.
- Ta bort damm från köksbänken, placera hällen i öppningen och tryck ordentligt.
- Placera beslagen lodrätt till hällens kant och fäst dem ordentligt.

3

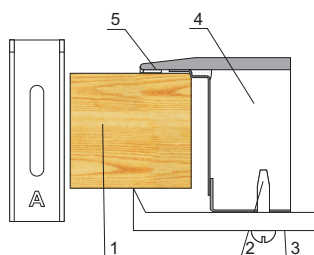

- 1 - köksbänk
- 2 - skruv
- 3 - beslag
- 4 - spishäll
- 5 - tätning

5

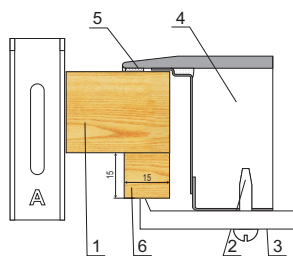

- 1 - köksbänk
- 2 - skruv
- 3 - beslag
- 4 - spishäll
- 5 - tätning
- 6 - träklots

3

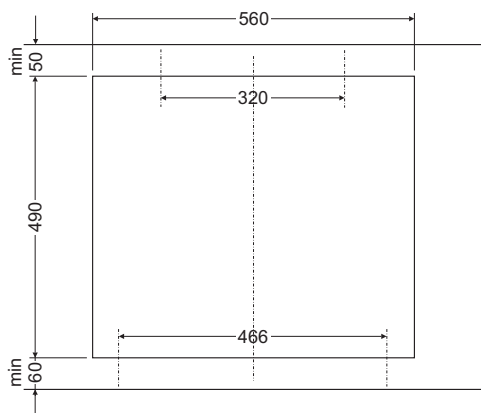

5

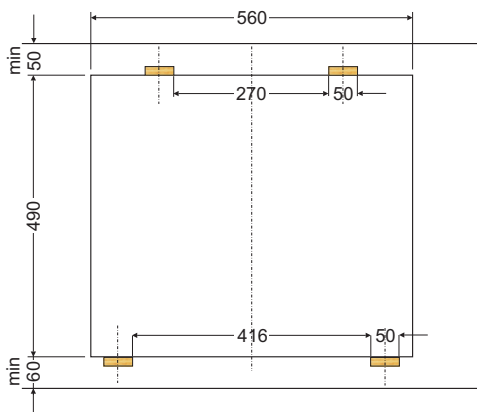

INSTALLATION

Inkoppling till elsystem

Varning!

Inkoppling till elsystem får endast utföras av auktoriserad el-installatör. Det är förbjudet att själv utföra bearbetningar eller ändringar i elsystemet.

Anvisningar för installatör

Strömkabeln måste placeras bort från den direkta värmekällan. Den ska inte utsättas för temperaturer över 50 °C över rumstemperatur.

Denna apparat är överrensstämmande med kraven från följande ECC-direktiv:

2006/95/EC Lågvoltsdirektiv

2004/108/EC EMC-direktiv









93/68/EEC CE Märkdirektiv

Innan plattan kopplas in ska man läsa informationen som finns på visare och på anslutnings-schemat.

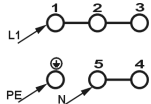
Obs!

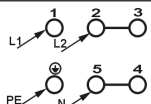
Installatören ska till användaren lämna "Bevis för plattans anslutning" (bilaga till servicekort). Andra anslutningsätt än det i schemat angivna, kan medföra att den keramiska hällen skadas.

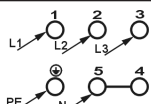
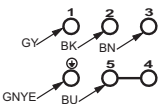
INSTALLATION

		ELSCHEMA		
		<p>Viktigt! Värmelementerna fungerar vid 230 V.</p> <p>Viktigt! En skyddsledare måste anslutas till den terminal som är märkt med  för varje anslutning.</p>		<p>Rekom- menderad anslutning- skabel</p>
1	230 V enfass-anslutning med neutralledare, terminalerna 1-2-3 och 4-5 är bryggade, skyddsledare till  .	1N~		<p>H05VV-FG 3X 4 mm²</p>
2	400/230 V tvåfas-anslutning med neutralledare, terminalerna 2-3 och 4-5 är bryggade, skyddsledare till  .	2N~		<p>H05VV-FG 4X 2,5 mm²</p>
3	400/230 V trefas-anslutning med neutralledare, terminalerna 4-5 är bryggade, individuella faser är anslutna till respektive terminaler 1, 2, 3, neutralledare leder till bryggade terminaler 4-5 och till skyddsledaren till  .	3N~		<p>H05VV-FG 5X 1,5 mm²</p>
4	Perilex kontakt och elsladd medföljer produkten. Terminalerna 4-5 är bryggade.	3N~		<p>H05VV-FG 5X 1,5 mm²</p>
<p>Fasledare - L1=R, L2=S, L3=T; N - neutralledare;  - skyddsjord GY-grå, BK- svart, BN- brun, BU-blå, GNYE-gul-grön</p>				

ANVÄNDNING

Innan du använder hällen första gången

- Ska du rengöra den keramiska hällen noga. Ytan till den keramiska hällen måste skötas lika försiktigt och noga som en glasyta.
- Öppna ett fönster eftersom hällen kan avge en otrevlig lukt första gången den används.
- Följ alla säkerhetsanvisningar när du använder hällen.

Obs. Första gången du ansluter produkten till strömuttaget kan det hända att kokzonnens display visar bokstaven „H”. Det är inte ett fel och bokstaven „H” kommer att slockna efter ca 60 minuter.

Den keramiska kokplattan är utrustad med sensorstyrning. Sensorerna aktiveras när man rör vid plattan på markerade platser. Varje aktivering medför en ljudsignal.

När du sätter på, stänger av eller justerar värmenivån **ska aldrig mer än en sensor aktiveras**. Vid aktivering av flera sensorer (bortsett från värmesensorn och klockan) ignorerar systemet alla manöversignaler och under lång aktivering kommer signal om fel.

Lämpliga kokkärl

De finns speciella kokkärl för kokning och stekning på den glaskeramiska kokplattan. Följ tillverkarens anvisningar.

Kokkärl med botten av aluminium eller koppar kan lämna avlagringar som är svåra att få bort. Det rekommenderas att vara dubbelt försiktig med emaljerade kärl, vilka kan göra skada vid torrkokning. För att minimera energiförbrukningen och koktiderna samt förebygga vidbränning ska man iakttä följande anvisningar:

Kokgrytans botten

Kokkärl ska ha en stabil, plan botten. Botten med skarpa kanter eller förkolnade matrester kan skada kokplattan.

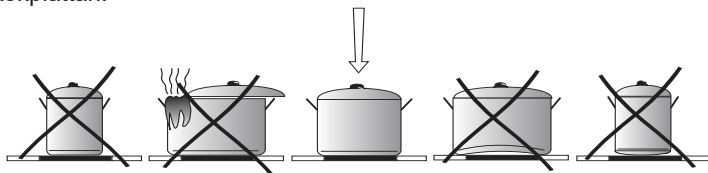

Kokgrytans storlek

Kokgrytans bottendiameter ska helst stämma exakt med värmeplattans diameter.

Kokgrytans lock

Locket förhindrar värmeflykt, vilket förkortar uppvärmningstid och sparar energi.

ANVÄNDNING

Kontrollpanel

Barnlåsets kontrollampa (7) är tänd när produkten ansluts till elnätet. Tryck på barnlåsets sensor (7) och håll den intryckt tills lampan släcks. Nu kan produkten användas.



Ställ inte föremål på sensorerna (det kan orsaka ett fel). Se alltid till att peksensorerna är rena.

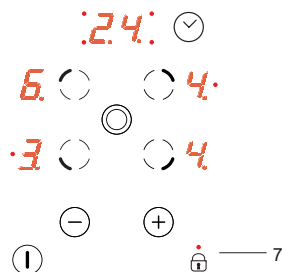

Starta hällen

När hällen är avstängd är också alla kokzoner avstängda och displayerna är släckta. Tryck på till-/från-sensorn (1) för att starta produkten. "0" visas på alla kokzons-displayer (3) under 10 sekunder. Efter att du har valt önskad kokzon genom att trycka på sensorfältet för val av kokzon (2) (se "Ställa in värmen") kan du nu ställa in värmen med sensor (+)(5) eller (-)(4).

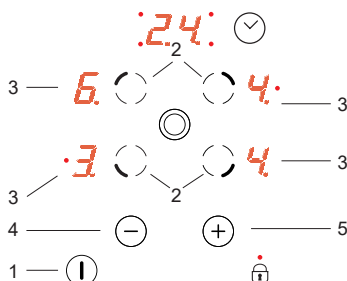

Produkten stänger av sig själv om du inte trycker på någon sensor inom 10 sekunder. Om barnlåset är aktiverat kan hällen inte startas (se "Att låsa upp barnlåset").

Starta kokzonen

När du har satt på hällen med till-/från-sensorn (1) används kokzonerna på följande sätt:

1. Välj önskad kokzon med sensorfältet för val av kokzon (2) (sensorfältets layout motsvarar kokzonernas placering på hällen).
2. Ställ in önskad värme med sensorfälten (+)(5) eller (-)(4).
3. Om du vill ändra värmeinställningen som beskrivits under punkt 1 väljer du önskad kokzon med sensorfältet för val av kokzon (2), och ställer sedan in värmen med (+)(5) eller (-)(4) sensorerna.

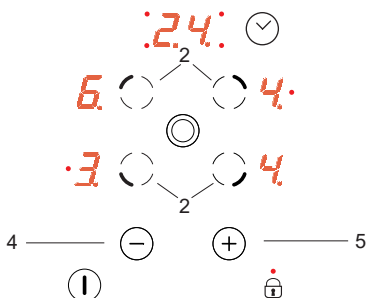

Om inget av sensorfälten berörs inom 10 sekunder kommer kokzonen att stängas av. En kokzon är igång när dess siffra "0" blinkar. Detta anger att kokzonen är klar att ställa in eller för att ändra värmen.

ANVÄNDNING

Att använda dubbla kokzoner.

Den dubbla kokzonen aktiveras genom att du trycker på sensorfältet (6). När den dubbla kokzonen är igång visas detta med en röd LED-kontrollampa (6a).

Tryck på sensorfältet (6) en gång till för att avaktivera den dubbla kokzonen .

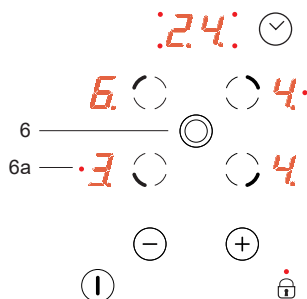

Den dubbla kokzonen kan bara startas om huvud-kokzonen är igång.

Ställa in värmen

När du ska ställa in värmen väljer du först en kokzon med sensorfältet för val av kokzon (2). När kokzonens display (3) visar "0" kan du ställa in önskad värme med sensorfälten (+)(5) eller (-)(4).

Om du vill använda den automatiska uppvärmningsfunktionen ställer du in värmen på "9" och trycker sedan på (+)(5) igen, så att "A" visas, och ställer därefter in önskad värme med (-)(4). (Se "Automatisk uppvärmningsfunktion")

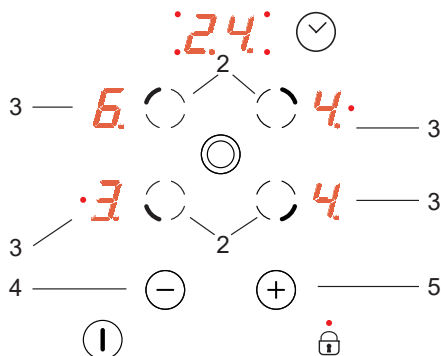

ANVÄNDNING

Automatisk uppvärmningsfunktion

Varje kokzon har en automatisk uppvärmningsfunktion. När funktionen är aktiverad ställs kokzonen i fråga in på full värme under en tid som beror på den valda värmeinställningen, därefter återställs den till den ursprungliga inställningen.

Aktivera den automatiska uppvärmningsfunktionen genom att ställa in önskad värme genom att först trycka på sensor (-) (4). Då visas tillfälligt värmeinställningen "9" på kokzonens display (3) tillsammans med bokstaven "A" under ca 10 sekunder.

Om du börjar ställa in värmen inom 10 sekunder genom att trycka på sensorfältet (-) (4) aktiveras den automatiska uppvärmningsfunktionen och bokstaven "A" visas tillfälligt tillsammans med kokzonens valda värmeinställning så länge funktionen är aktiverad.

När funktionen är igång kan du när som helst ändra värmeinställningen på det sätt som beskrivs ovan i avsnittet "Ställa in värmen".

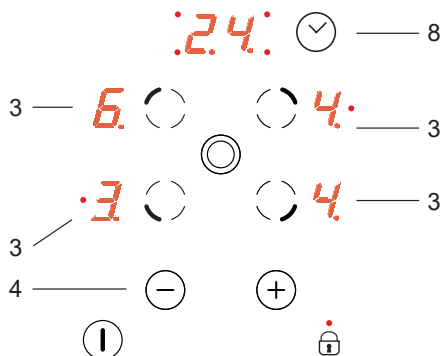

Värmeinställningar	Snabb tillagningstid [min]
1	1'11"
2	2'44"
3	4'47"
4	5'28"
5	6'29"
6	1'11"
7	2'44"
8	2'44"
9	-



Om du inte börjar ställa in värmen inom 10 sekunder släcks bokstaven "A" och den automatiska uppvärmningsfunktionen är inaktiv.



Om du inte vill ha den automatiska uppvärmningsfunktionen igång, trycker du på sensor (+) (5) och ställer in önskad värme.

ANVÄNDNING

Att stänga av en vald kokzon

Den valda kokzonen kan stängas av på följande sätt:

1. Välj en kokzon med sensorfältet för val av kokzoner (2).
2. Tryck sedan samtidigt på (+)(5) och (-)(4) eller använd (-)(4) sensorfältet för att sänka inställningen till "0".

Bokstaven "H" visas på displayen och indikerar restvärme.

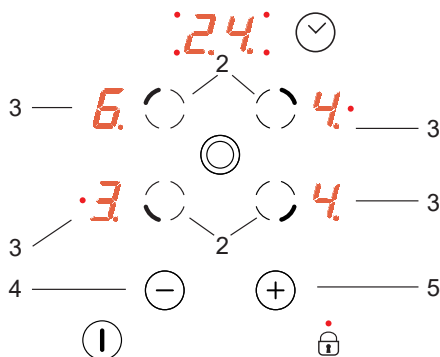

Barnlåsfunktion

Barnlåsfunktionen aktiveras när du trycker på barnlås-sensorn (7). Den förhindrar att produkten kan sättas igång oavsiktligt av barn eller husdjur.

Om du ställer in barnlåset när alla kokzoner är avstängda ("0" visas på alla kokzonernas displayer) eller när hällen är avstängd kan den inte användas oavsiktligt. Du kan använda produkten efter att du har låste upp barnlåsfunktionen.



Barnlåsfunktionen aktiveras automatiskt vid strömavbrott eller om du drar ut produktens elkontakt.

Att ställa in barnlåset

Du aktiverar barnlåset genom att trycka på sensorfältet för barnlås (7) tills kontrollampan tänds (7).

En kort pipton hörs när kontrollampan tänds.

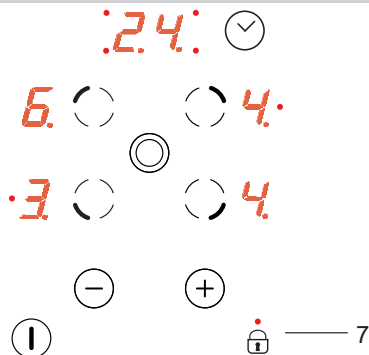

Att låsa upp barnlåset

Du avaktiverar barnlåset genom att trycka på sensorfältet för barnlås (7) tills kontrollampan släcks (7). En kort pipton hörs när kontrollampan släcks.

ANVÄNDNING

Indikator för restvärme

När du har stängt av en kokzon kommer bokstaven "H" att visas för kokzonen i fråga, den varnar för att kokzonen fortfarande är varm!



Under den tiden ska du inte beröra kokzonen eftersom du kan riskera brännskador p.g.a. restvärmen, ställ heller inga värmekänsliga föremål på kokzonen!

När indikatorn för restvärme slocknar kan du beröra kokzonen, men tänk på att den fortfarande kan vara varmare än den omgivande temperaturen.



Indikatorn för restvärme "H" syns inte under strömavbrott. Trots detta kan kokzonen fortfarande vara het!

Att begränsa funktionstiden

För att öka effektiviteten är hällen utrustad med en funktionstidsbegränsning för varje kokzon. Den maximala funktionstiden är inställd efter den senast valda värmeinställningen

Om du inte ändrar värmeinställningen under en längre tid (se tabell) kommer kokzonen i fråga att stängas av automatiskt och restvärmeindikatorn aktiveras. Men du kan starta och använda separata kokzoner när du vill i enlighet med användaranvisningarna.

Inställning av tillagningsvärme	Maximal funktionstid (timmar)
1	10
2	5
3	5
4	4
5	3
6	2
7	2
8	2
9	1

ANVÄNDNING

Timer

Om produkten har en timer märkt med **T*** kan denna timer användas för att ställa in alla kokzonernas funktionstid.

Tryck först på **(2)** för att välja önskad kokzon

och sedan på timersensorn **(8)**, medan kontrollampan **(10)** blinkar trycker du på **(+)(5)** eller **(-)(4)** för att ställa in den valda kokzonens funktionstid.

Timern börjar inte räkna ner innan timerns display **(9)** visar ett värde som är högre än noll. .

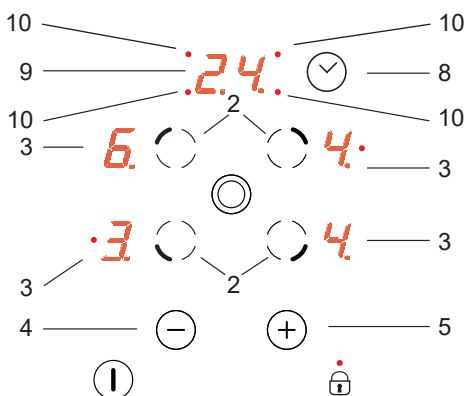

När den inställda tiden har gått hörs en kort ljudsignal upprepade gånger. Displayen för kokzonen **(3)** kommer att visa "0" för att ange att kokzonen har stängts av, och timerns display **(9)** kommer att visa "00".

Om du vill ändra värmeinställningen för en kokzon med timern igång väljer du önskad kokzon med sensorfältet för val av kokzon **(2)** och ställer sedan in värmen med sensorfälten **(+)(5)** eller **(-)(4)**.

Att stänga av hällen

Hällen är igång när minst en kokzon är aktiv. När du trycker på till-/från-sensorn **(1)** stängs spisen av och bokstaven ("H") för restvärme visas på kokzonens display **3**.

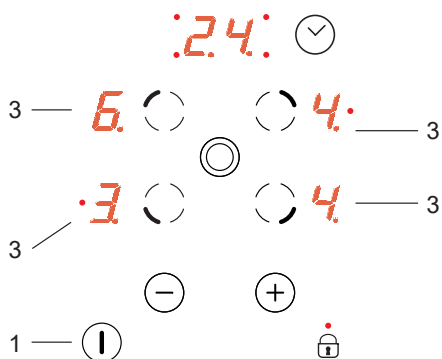

* På valda modeller

RENGÖRING OCH UNDERHÅLLNING

Användarens löpande rengöring och underhåll av kokhällen påverkar kokhällens livslängd och funktion.



Keramiska ytor ska rengöras på samma sätt som glasytor. Man får inte använda varken kraftiga rengöringsmedel, skursand, stålull eller tvättsvamp med en slipyta.

Man får använda utrustning för ångrengöring.

Rengöring efter varje användning

- **Vid lätt, oförbränd nedsmutsning** ska man använda en våt trasa utan rengöringsmedel. Användning av diskmedel kan förorsaka blåa fläckar. Dessa fläckar försvinner inte alltid vid en först rengöring, även om man använder speciella rengöringsmedel.
- **Vid svår nedsmutsning (brända matrester mm) ska man använda en vass hållskrapa och torka efter med en våt trasa.**

*Hållskrapa,
E4381014,
för rengöring
av plattan*

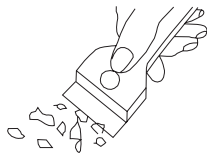

Borttagning av fläckar

- **Ljusa pärlfärgade fläckar (rester av aluminium)** kan avlägsnas från kall värmeplatta med hjälp av speciella rengöringsmedel. Kalkrester (t.ex. efter överkokning av vatten) avlägsnas med ättika eller speciella rengöringsmedel.
- Vid borttagning av socker, maträtter som innehåller socker samt plastmaterial och aluminiumfolie får man inte stänga av värmezonen innan man rengjort den! Man bör omedelbart skrapa bort rester (i varmt tillstånd) med en vass hållskrapa. När plattan är rengjord ska den stängas av och tvättas med speciella rengöringsmedel.

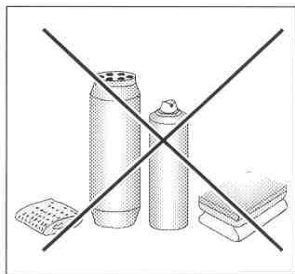

Speciella rengöringsmedel kan man köpa i varuhus, elaffärer, färghandeln, livsmedel-saffärer och vitvaruaffärer. Vassa hållskrapor finns i hobbyaffärer, på byggmarknader och i färghandeln.

Man får aldrig använda rengöringsmedel på uppvärmd värmeplatta. Det är bäst att låta rengöringsmedel torka och sedan torka bort med våt trasa. Eventuella rester efter rengöringsmedel bör torkas bort med våt trasa innan man värmer upp plattan. Annars kan de bli frätande.

Garantin gäller inte vid felaktig behandling av hällens keramiska yta!

Observera!

Om kokhällens styrfunktion av någon anledning fungerar inte medan kokhällen är aktiverad, bör man stänga av huvudströmbrytaren eller skruva ur proppen och vända sig till service.

Observera!

Om det uppstår sprickor i den keramiska kokhällen bör man omedelbart stänga av den och koppla bort den från elnätet. För att göra detta ska man skruva ur proppen eller dra ut stickkontakten ur vägguttaget. Därefter ska man vända sig till service.

HUR MAN AGERAR I NÖDSITUATIONER

I en nödsituation bör man:

- Stänga av hällens arbetsdelar
- Koppla bort hällen från elanslutningen
- Vända sig till underhållsservice
- Mindre fel kan användaren avhjälpa själv med vägledning av anvisningar som finns i tabellen nedan. Innan du vänder dig till Cylinda service, kontrollera först alla punkter i tabellen.

PROBLEM	ORSAK	ÅTGÄRD
1.Kokplattan fungerar inte	- anordningen får inte ström	- kontrollera säkerhetsproppen; om proppen har gått bör den bytas ut.
2.Kokhällen reagerar inte för data som man lagrar i minnet	- manöverpanelen är avstängd	- sätt på manöverpanel
	- tryckknappen hålls inne för kort tid (mindre än 1 sekund)	- håll knappen intryckt under längre tid
	- flera knaptryckningar har gjorts samtidigt	- tryck alltid på en knapp i taget (undantag: när en värmezona stängs av)
3.Kokhällen reagerar inte och ger ifrån sig en kort ljudsignal	- blockeringsfunktionen är aktiverad	- avaktivera blockeringsfunktionen
4.Kokplattan reagerar inte och ger ifrån sig en lång ljudsignal	- felaktig hantering (fel sensor har valts eller för snabba tryck på sensorer)	- sätt igång kokplattan en gång till
	- sensor(er) är täckt(a) eller smutsig(a)	- täck av eller rengör sensorerna
5.Hela kokhällen stängs av	- efter att kokhällen satts på har inga data lagrats under längre tid än 10 sek.	- sätt igång manöverpanelen en gång till och mata genast in data
	- sensor(er) är täckt(a) eller smutsig(a)	- täck av eller rengör sensorerna
6.En värmezona stängs av	- automatisk begränsning av uppvärmningstid	- sätt igång värmezonen en gång till
	- sensor(er) är täckt(a) eller smutsig(a)	- täck av eller rengör sensorerna

HUR MAN AGERAR I NÖDSITUATIONER

PROBLEM	ORSAK	ÅTGÄRD
7. Eftervärmeindikatorn lyser inte trots att en eller flera värmezoner fortfarande är varma	- strömavbrott, kokhällen är bortkopplad från elnätet	- eftervärmeindikatorn kommer att fungera först efter att man satt på och stängt av från manöverpanel
8. Spricka i keramikplattan	 Varning! Koppla genast från elanslutningen (säkerhetspropp). Vänd dig till Cylinda service	
9. Om felet fortfarande inte är avhjälpt	Koppla från elanslutningen (säkerhetspropp!). Vänd dig till Cylinda service. Viktigt! Användaren är ansvarig för att hällen är i rätt skick och att den används på rätt sätt. Om Cylinda service blir tillkallad på grund av felaktig användning, görs servicen på användarens bekostnad även under garantiperioden. Vi tar inte ansvar för skador orsakade på grund av att denna bruksanvisning inte följs.	

TEKNISKA UPPGIFTER

Märkspänning	230/400V 3N~50 Hz
Märkeffekt	6,3 kW
Modell	IH 610-1
- värmezona 2 x Ø 145 mm	1,2 kW
- värmezona 1 x Ø 180/120 mm	1,7 kW
- värmezona 1 x Ø 210/120 mm	2,2 kW
Mått	576 x 518 x 50
Vikt	ca. 7,8 kg

GARANTI

Garanti

Tjänster som omfattas av garanti utförs enligt garantikort.
Tillverkaren svarar inte för skador orsakade på grund av felaktig användning av produkten.

Skriv här kokhällens typ och tillverkningsnummer (finns på tillverkarens skylt).